

Ersatzteil-Übersicht EAS – V22

Aufkeilrahmen - Schiefer Stehfalz

Sehr geehrte VELUX Kundin, sehr geehrter VELUX Kunde,

nachfolgend erhalten Sie die gewünschte Ersatzteil-Übersicht. Kreuzen Sie bitte die von Ihnen benötigten Ersatzteile an und senden Sie die Seiten an unseren Ersatzteil-Service. Bei Rückfragen stehen Ihnen unsere Mitarbeiter gern zur Verfügung.

VELUX Ersatzteil-Service

HINWEIS: Zur Ermittlung des gewünschten Ersatzteils benötigen wir die Seriennummer des Eindeckrahmens, die sich auf dem Eindeckrahmen-Unterteil befindet. Bitte geben Sie uns zusätzlich die Größen- und Ausführungsangaben des Fensters an. Diese Daten befinden sich auf einem Typenschild, das meistens rechts oben auf dem Fensterflügel angebracht ist.

Hiermit bestellen wir die auf den nachfolgenden Seiten angekreuzten Ersatzteile:

Bitte hier die Angaben des Typenschildes eintragen

Typ	Größe	Ausführung	Seriennummer	Kaufdatum
EAS				
z.B. EAS	MK06	0000	345678 BD05	Mai 2014







Lieferanschrift

Name/Firma	Kundennummer
Ansprechpartner	Kommission
Straße und Hausnummer	Telefon
PLZ/Ort	Telefax

Getrennte Rechnungsanschrift

Name/Firma	Kundennummer
Straße und Hausnummer	Ansprechpartner
PLZ/Ort	Telefon/Telefax

Datum/Unterschrift

7552	Montagewinkel 1	
7553	Montagewinkel 2	
7554	Montagewinkel 3	
7560	Schloßbleche	
7701	Beipack Montage	
7750	Anleitung	

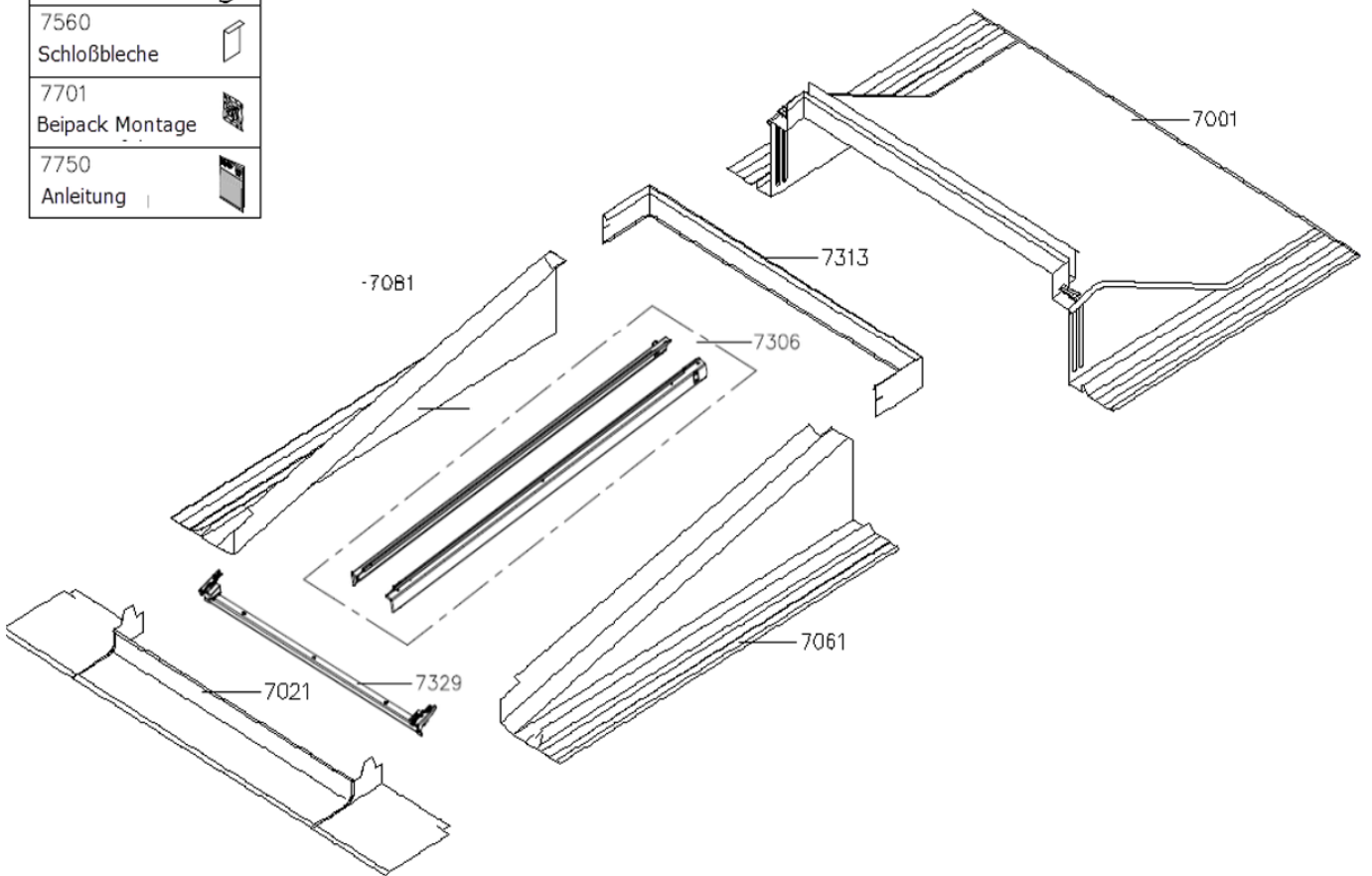

Hiermit bestellen wir die nachfolgend eingetragenen Ersatzteile:

Anzahl	Positionnr.	Ersatzteil
	7001	Eindeckrahmenoberteil
	7021	Eindeckrahmenunterteil
	7061	Eindeckrahmen Seitenteil links,
	7081	Eindeckrahmen Seitenteil rechts,
	7306	Set Seitl.Abdeckbl.r+l kpl. V22
	7313	Kragenblech EAS/W/S
	7329	Blend.-Abd.-bl.GGL/U/GHL/GPL/U...
	7552	Montagewinkel EA-
	7553	Montagewinkel EA-
	7554	KB-22G1 Kerb bracket, EA, 06
	7560	Schlossbleche für EA-, EU (4ST)
	7701	Mont.-beip.AI,ED
	7750	Instruction, EAZ, V22

HINWEIS:

Bei den Ersatzteilbeschriftungen handelt es sich um Positionsnummern, die sich bei allen VELUX Produkten wiederholen. Ohne die Informationen des Typenschildes können wir deshalb keine Ersatzteile ermitteln.

Weitere Fachinformationen und Unterlagen

erhalten Sie über unseren Internetauftritt www.velux.de/info